

# Teollisuusrengashinnasto



1.5.2011

# Kuormitustunnukset (Li) ja suorituskykyluokat

## Kuormitustunnukset (Li)

LI	KG	LI	KG	LI	KG	LI	KG	LI	KG	LI	KG
50	190	75	387	100	800	125	1650	150	3350	175	6900
51	195	76	400	101	825	126	1700	151	3450	176	7100
52	200	77	412	102	850	127	1750	152	3550	177	7300
53	206	78	425	103	875	128	1800	153	3650	178	7500
54	212	79	437	104	900	129	1850	154	3750	179	7750
55	218			105	925			155	3875		
56	224	80	450	106	950	130	1900	156	4000	180	8000
57	230	81	462	107	975	131	1950	157	4125	181	8250
58	236	82	475	108	1000	132	2000	158	4250	182	8500
59	243	83	487	109	1030	133	2060	159	4375	183	8750
		84	500			134	2120			184	9000
60	250	85	515	110	1060	135	2180	160	4500	185	9250
61	257	86	530	111	1090	136	2240	161	4625	186	9500
62	265	87	545	112	1120	137	2300	162	4750	187	9750
63	272	88	560	113	1150	138	2360	163	4875	188	10000
64	280	89	580	114	1180	139	2430	164	5000	189	10300
65	290			115	1215			165	5150		
66	300	90	600	116	1250	140	2500	166	5300	190	10600
67	307	91	615	117	1285	141	2575	167	5450	191	10900
68	315	92	630	118	1320	142	2650	168	5600	192	11200
69	325	93	650	119	1360	143	2725	169	5800	193	11500
		94	670			144	2800			194	11800
70	335	95	690	120	1400	145	2900	170	6000	195	12150
71	345	96	710	121	1450	146	3000	171	6150	196	12500
72	355	97	730	122	1500	147	3075	172	6300	197	12850
73	365	98	750	123	1550	148	3150	173	6500	198	13200
74	375	99	775	124	1600	149	3250	174	6700	199	13600





















































## Suorituskykyluokat

Tunnus  Nopeus (km/h)

A1	A2	A3	A4	A5	A6	A7	A8	B	C	D	E	F	G	J
5	10	15	20	25	30	35	40	50	60	65	70	80	90	100

K	L	M	N	P	Q	R	S	T	U	H	V	W	Y	Z
110	120	130	140	150	160	170	180	190	200	210	240	270	300	240 -

## TEOLLISUUSRENKAAT INDUSTRI DÄCK

	IC 40 Diagonal Extra Deep	Conti RV 20 Radial Standard	Conti RT 20 Radial Extra Deep	SC 20 Clean	Robust SC 20	SCEasy SC 20
<b>Kilometri %</b>	100	100	200	200	240	300
<b>Hinta %</b>	100	120	135	260	200	300
<b>Hinta/käyttöikä-suhde</b>	100	80	120	80	80	100
<b>Turvallisuus nostoissa</b>						
<b>Pito, jarrutuskyky</b>						
<b>Kulutuspinnan pistovaurionkestävyys</b>						
<b>Sivuvaurionkestävyys</b>						
<b>Vierimisvastus</b>						
<b>Nopeus</b>						
<b>Ajomukavuus</b>						
<b>Lämmönkehitys</b>						
 = erittäin hyvä  = hyvä  = keskimääräinen  = huono						

## EUROOPAN YKKÖSET



Koko	PR	LI/SI	Pintamalli	Tuotenro	SVH alv 0%	SVH alv 23%	Huomautus
<b>4 tuuman vanne</b>							
3.00-4	4	51A5	IC10	07003300000	44,00	54,12	
4.00-4	6	77A5	IC10	07003400000	60,00	73,80	
<b>8 tuuman vanne</b>							
4.00-8	6	90A5	IC10	07003600000	76,00	93,48	
	10	97A5	IC10	07003620000	83,00	102,09	
125/75R8 (15x4.5R8) Radial TL	12	100A5	IC70	07450650000	158,00	194,34	
TubelessSealingRing			TSR 125/75R8 TL (3.00)	07930020000	52,00	63,96	
5.00-8	8	106A5	IC40	07020700000	131,00	161,13	
SET			SET IC40	07060080000	159,00	195,57	sisältää renkaan, sisärenkaan ja vannenauhan
5.00R8 Radial TL	10	111A5	IC70	07450700000	168,00	206,64	
TubelessSealingRing			TSR 5.00R8 TL (3.00)	07930170000	52,00	63,96	
150/75R8 (16X6R8) Radial TL	16	113A5	IC70	07450840000	196,00	241,08	
TubelessSealingRing			TSR 150/75R8 TL (4.33)	07930030000	52,00	63,96	
18x7-8	16	125A5	IC40	07020880000	174,00	214,02	
SET			SET IC40	07060170000	205,00	252,15	sisältää renkaan, sisärenkaan ja vannenauhan
180/70R8 (18X7R8) Radial TL			ContiRT20	07300290000	213,00	261,99	
			ContiRV20	07300110000	191,00	234,93	
TubelessSealingRing			TSR 180/70R8 TL (4.33)	07930030000	52,00	63,96	
<b>9 tuuman vanne</b>							
6.00-9	12	121A5	IC40	07021010000	175,00	215,25	
SET			SET IC40	07060220000	205,00	252,15	sisältää renkaan, sisärenkaan ja vannenauhan
6.00R9 Radial TL			ContiRT20	07300270000	231,00	284,13	
			ContiRV20	07100010000	206,00	253,38	
TubelessSealingRing			TSR 6.00R9 TL (4.00)	07930040000	52,00	63,96	

**IC 40**

**Conti RT 20**

**Conti RV 20**

Koko	PR	LI/SI	Pintamalli	Tuotenro	SVH alv 0%	SVH alv 23%	Huomautus
<b>9 tuuman vanne</b>							
<b>21x8-9</b>	14	131A5	<b>IC40</b>	07021040000	270,00	332,10	
SET			<b>SET IC40</b>	07060260000	295,00	362,85	sisältää renkaan, sisärenkaan ja vannenauhan
<b>10 tuuman vanne</b>							
<b>6.50-10</b>	14	128A5	<b>IC40</b>	07021060000	246,00	302,58	
SET			<b>SET IC40</b>	07060360000	279,00	343,17	sisältää renkaan, sisärenkaan ja vannenauhan
<b>6.50R10 Radial TL</b>			<b>ContiRT20</b>	07300280000	292,00	359,16	
			<b>ContiRV20</b>	07100130000	260,00	319,80	
TubelessSealingRing			<b>TSR 6.50R10 TL (5.00)</b>	07930050000	68,00	83,64	
<b>23x9-10</b>	20	142A5	<b>IC40</b>	07021110000	333,00	409,59	
SET			<b>SET IC40</b>	07060480000	362,00	445,26	sisältää renkaan, sisärenkaan ja vannenauhan
<b>225/75R10 (23x9R10) Radial TL</b>			<b>ContiRT20</b>	07300260000	419,00	515,37	
			<b>ContiRV20</b>	07300390000	373,00	458,79	
TubelessSealingRing			<b>TSR 225/75R10 TL (6.50)</b>	07930070000	68,00	83,64	
<b>12 tuuman vanne</b>							
<b>7.00-12</b>	14	134A5	<b>IC40</b>	07021210000	260,00	319,80	
SET			<b>SET IC40</b>	07060530000	292,00	359,16	
	16	136A5	<b>IC40</b>	07021220000	297,00	365,31	
SET			<b>SET IC40</b>	07060580000	326,00	400,98	
<b>7.00R12 Radial TL</b>			<b>ContiRT20</b>	07300350000	374,00	460,02	
			<b>ContiRV20</b>	07300070000	335,00	412,05	
TubelessSealingRing			<b>TSR 7.00R12 TL (5.00)</b>	07930010000	75,00	92,25	
<b>27x10-12</b>	14	143A5	<b>IC40</b>	07021330000	471,00	579,33	
SET			<b>SET IC40</b>	07060630000	508,00	624,84	sisältää renkaan, sisärenkaan ja vannenauhan
	20	152A5	<b>IC40</b>	07021360000	536,00	659,28	
SET			<b>SET IC40</b>	07060650000	567,00	697,41	sisältää renkaan, sisärenkaan ja vannenauhan
<b>250/75R12 (27x10R12) Radial TL</b>			<b>ContiRT20</b>	07300320000	614,00	755,22	
TubelessSealingRing			<b>TSR 250/75R12 TL (8.00)</b>	07930110000	75,00	92,25	

**IC 40**

**Conti RT 20**

**Conti RV 20**

Koko	PR	LI/SI	Pintamalli	Tuotenro	SVH alv 0%	SVH alv 23%	Huomautus
<b>13 tuuman vanne</b>							
23x5	6	113A5	IC40	07022200000	180,00	221,40	
25x6	8	126A5	IC40	07022300000	274,00	337,02	
165R13 Radial TL		102A6	ContiRV20	07100140000	282,00	346,86	
<b>15 tuuman vanne</b>							
7.00-15	12	138A5	IC10	07006660000	315,00	387,45	
7.00R15 Radial TL		143A5	ContiRT20	07300250000	424,00	521,52	
			ContiRV20	07300100000	378,00	464,94	
TubelessSealingRing			TSR 7.00R15 TL (5.50)	07930060000	96,00	118,08	
7.50-15	14	144A5	IC40	07022700000	392,00	482,16	
SET			SET IC40	07060760000	452,00	555,96	sisältää renkaan, sisärenkaan ja vannenauhan
7.50R15 Radial TL			ContiRV20	07300120000	440,00	541,20	
TubelessSealingRing			TSR 7.50R15 TL (6.00/6.50)	07930080000	96,00	118,08	
8.25-15	18	153A5	IC40	07022760000	504,00	619,92	
SET			SET IC40	07060820000	539,00	662,97	sisältää renkaan, sisärenkaan ja vannenauhan
8.25R15 Radial TL			ContiRT20	07300370000	634,00	779,82	
			ContiRV20	07300400000	565,00	694,95	
TubelessSealingRing			TSR 8.25R15 TL (6.50)	07930000000	96,00	118,08	
28x9-15 (8.15-15)	14	146A5	IC40	07021800000	457,00	562,11	
SET			SET IC40	07060880000	504,00	619,92	sisältää renkaan, sisärenkaan ja vannenauhan
225/75R15 (28x9R15) (8.15R15) Radial TL		149A5	ContiRT20	07300300000	548,00	674,04	
TubelessSealingRing			TSR 225/75R15 TL (7.00)	07930090000	75,00	92,25	
250-15	18	153A5	IC40	07022570000	497,00	611,31	
SET			SET IC40	07060920000	538,00	661,74	sisältää renkaan, sisärenkaan ja vannenauhan
250/70R15 (250R15) Radial TL			ContiRT20	07300240000	616,00	757,68	
			ContiRV20	07300430000	548,00	674,04	
TubelessSealingRing			TSR 250/70R15 TL (7.00/7.50)	07930150000	96,00	118,08	

**IC 40**

**Conti RT 20**

**Conti RV 20**

Koko	PR	LI/SI	Pintamalli	Tuotenro	SVH alv 0%	SVH alv 23%	Huomautus
<b>15 tuuman vanne</b>							
<b>300-15</b>	22	165A5	<b>IC40</b>	07022640000	761,00	936,03	
SET			<b>SET IC40</b>	07060960000	819,00	1007,37	sisältää renkaan, sisärenkaan ja vannenauhan
<b>315/70R15 (300R15) Radial TL</b>			<b>ContiRT20</b>	07300230000	922,00	1134,06	
			<b>ContiRV20</b>	07300410000	825,00	1014,75	
TubelessSealingRing			<b>TSR 315/70R15 TL (8.00)</b>	07930120000	96,00	118,08	
<b>355/65-15 (350-15)</b>	22	165A5	<b>IC40 TL</b>	07423000000	1065,00	1309,95	
SET			<b>SET IC40</b>	07463030000	1135,00	1396,05	sisältää renkaan, sisärenkaan ja vannenauhan
TubelessSealingRing			<b>TSR 355/65-15 X-PLY</b>	07930260000	111,00	136,53	
<b>355/65R15 (350R15) Radial TL</b>			<b>ContiRT20</b>	07300220000	1219,00	1499,37	
TubelessSealingRing			<b>TSR 355/65R15 TL (9.75)</b>	07930140000	111,00	136,53	
<b>20 tuuman vanne</b>							
<b>10.00-20</b>	18	166A5	<b>IC40 TL</b>	07300090000	985,00	1211,55	
			<b>TSR 20" x-ply TL (7.5/8.0/8.5)</b>	07930230000	118,00	145,14	
<b>10.00R20 (290/95R20) Radial TL</b>			<b>ContiRT20</b>	07300310000	1147,00	1410,81	
TubelessSealingRing			<b>TSR 20"RadialTL (7.5/8.0/8.5)</b>	07930100000	118,00	145,14	
<b>12.00-20</b>	20	176A5	<b>IC40 TL</b>	07300080000	1124,00	1382,52	
			<b>TSR 20" x-ply TL (7.5/8.0/8.5)</b>	07930230000	118,00	145,14	
<b>12.00R20 (330/95R20) Radial TL</b>			<b>ContiRT20</b>	07300360000	1633,00	2008,59	
			<b>ContiRV20</b>	07300420000	1460,00	1795,80	
TubelessSealingRing			<b>TSR 20"RadialTL (7.5/8.0/8.5)</b>	07930100000	118,00	145,14	
Valve Slot Cover Plate				17325010000	5,40	6,64	

**CSEasy**



Koko	Komponentti	Malli	Pintamalli	Tuotenro	SVH alv 0%	SVHalv 23%	Huomautus
<b>8 tuuman vanne</b>							
<b>125/75-8</b>	CSEasy Rengas	ROBUST	<b>SC20</b>	13780230000	246,00	302,58	
		CLEAN	<b>SC20</b>	13780100000	370,00	455,10	
	CSEasy ADAPTER 5.00-8 125/75-8			17306610000	62,00	76,26	sisältää pultit ja aluslevyt
<b>5.00-8</b>	CSEasy Rengas	ROBUST	<b>SC20</b>	13780330000	316,00	388,68	
		CLEAN	<b>SC20</b>	13780200000	475,00	584,25	
	CSEasy ADAPTER 5.00-8 125/75-8			17306610000	62,00	76,26	sisältää pultit ja aluslevyt
<b>150/75-8</b>	CSEasy Rengas	ROBUST	<b>SC20</b>	13780270000	350,00	430,50	
		CLEAN	<b>SC20</b>	13780140000	525,00	645,75	
	CSEasy ADAPTER 180/70 150/75-8			17306620000	72,00	88,56	sisältää pultit ja aluslevyt
<b>180/70-8</b>	CSEasy Rengas	ROBUST	<b>SC20</b>	13780210000	391,00	480,93	
		CLEAN	<b>SC20</b>	13780080000	587,00	722,01	
	CSEasy ADAPTER 180/70 150/75-8			17306620000	72,00	88,56	sisältää pultit ja aluslevyt
<b>9 tuuman vanne</b>							
<b>6.00-9</b>	CSEasy Rengas	ROBUST	<b>SC20</b>	13780290000	541,00	665,43	
		CLEAN	<b>SC20</b>	13780160000	676,00	831,48	
	CSEasy ADAPTER 6.00-9			17306730000	80,00	98,40	sisältää pultit ja aluslevyt
<b>200/75-9</b>	CSEasy Rengas	ROBUST	<b>SC20</b>	13780280000	566,00	696,18	
		CLEAN	<b>SC20</b>	13780150000	848,00	1043,04	
	CSEasy ADAPTER 200/75-9			17306700000	96,00	118,08	sisältää pultit ja aluslevyt
<b>10 tuuman vanne</b>							
<b>6.50-10</b>	CSEasy Rengas	ROBUST	<b>SC20</b>	13780310000	599,00	736,77	
		CLEAN	<b>SC20</b>	13780180000	899,00	1105,77	
	CSEasy ADAPTER 6.50-10			17306740000	99,00	121,77	sisältää pultit ja aluslevyt
<b>225/75-10</b>	CSEasy Rengas	ROBUST	<b>SC20</b>	13780240000	853,00	1049,19	
		CLEAN	<b>SC20</b>	13780110000	1280,00	1574,40	
	CSEasy ADAPTER 225/75-10			17306710000	112,00	137,76	sisältää pultit ja aluslevyt

## CSEasy

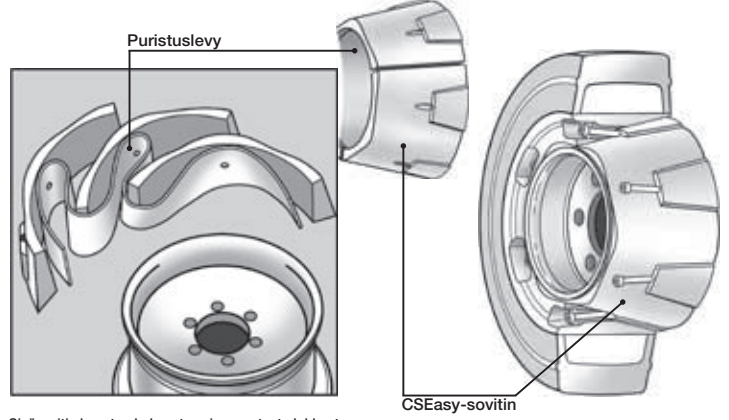
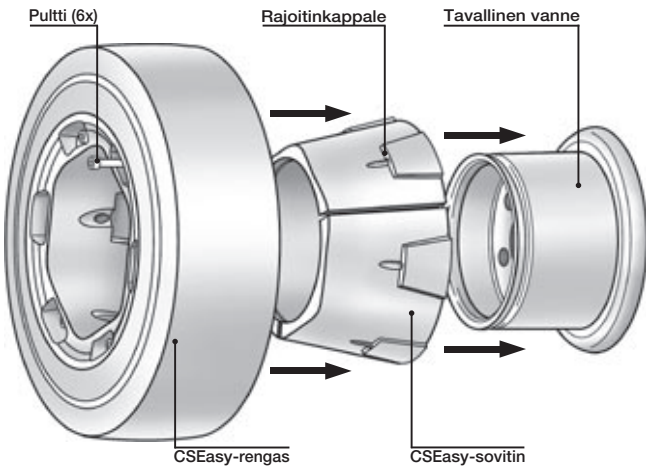

Koko	Komponentti	Malli	Pintamalli	Tuotenro	SVH alv 0%	SVHalv 23%	Huomautus
<b>12 tuuman vanne</b>							
7.00-12	CSEasy Rengas	ROBUST	SC20	13780220000	794,00	976,62	
		CLEAN	SC20	13780090000	1191,00	1464,93	
	CSEasy ADAPTER 7.00-12			17306750000	120,00	147,60	sisältää pultit ja aluslevyt
250/75-12	CSEasy Rengas	ROBUST	SC20	13780250000	1159,00	1425,57	
		CLEAN	SC20	13780120000	1739,00	2138,97	
	CSEasy ADAPTER 250/75-12			17306720000	224,00	275,52	sisältää pultit ja aluslevyt

## CSEasy toimintaperiaate



Sisäsovitin koostuu kolmesta esiasennetusta lohkosta ja yhdestä esiasennetusta kumisesta tukikappaleesta (puristuslevy).

Jos ajoneuvoon on asennettu vanhanmallinen joustorengas, sitä irrotettaessa on noudatettava joustorengaiden tavanomaista irrotustapaa.

### CSEasy asennusohje

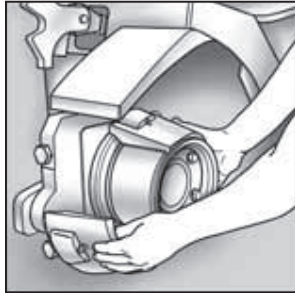

Jos ajoneuvoon on jo valmiiksi asennettu CSEasy vanteineen, myös asennus ja irrotus onnistuvat koko pyörää irrottamatta, jos kiinteä vanteen sarvi on sisäänpäin.

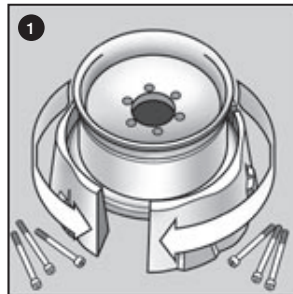

Aseta CSEasy-sovitin vanteen ympärille. Nosta vaakasuorassa olevaa vannetta kevyesti, jotta sovitin asettuu kiinnitysuraan. Puristuslevy ei saa jäädä taitoksiin. Älä käytä työkaluja tässä työvaiheessa.

Huomio: eri rengaskokoja varten on erilaisia liittimiä!

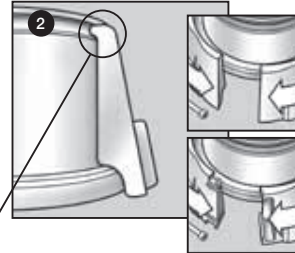

Huolehdi siitä, että ajoneuvo ei pääse asennuksen aikana

- liikkumaan eteen tai taakse
- kallistumaan

Ajoneuvon saa nostaa ainoastaan asianmukaisella ja painolle soveltuvalla nostimella. Rengas, sovitin ja vanne on puhdistettava ennen jokaista asennusta ja tarkistettava, että niissä ei ole vaurioita sekä tarvittaessa vaihdettava uusiin. Varmista työympäristön turvallisuus soveltuvuus asennukseen. Asennuksessa ei saa käyttää voitelu- tai liukuaineita. Osia ei saa esilämmittää eikä esijähdyttää.

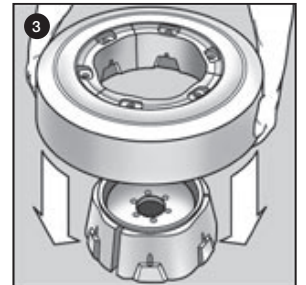

Aseta CSEasy-renkas vanteeseen kiinnitetyn sovitimen päälle.

Jos muoviosia käytetään uudelleen, on niiden kunto tarkastettava. Muoviosia, joihin merkitty viimeinen käyttöpäivämäärä on mennyt umpeen, ei saa käyttää uudelleen.

Ks. viimeinen käyttöpäivämäärä mm/yyyy

**Robust SC 20**

**Clean SC 20**

**Robust SC 11**

**Clean SC 11**

Koko	Vanne tyyppi	Vanne koko	Malli	Pintamalli	Tuotenro	SVH alv 0%	SVH alv 23%	Huomautus
<b>8 tuuman vanne</b>								
4.00-8	M/S	3.00-8	ROBUST	SC20	13760460000	161,00	198,03	
			CLEAN	SC20	13760830000	232,00	285,36	
	SIT	3.00-8	ROBUST	SC20	13760450000	173,00	212,79	
			CLEAN	SC20	13760820000	238,00	292,74	
125/75-8 (15x4.5-8)	M/S	3.00-8	ROBUST	SC20	13760170000	169,00	207,87	
			CLEAN	SC20	13760580000	244,00	300,12	
	SIT	3.00-8	ROBUST	SC20	13760090000	179,00	220,17	
			CLEAN	SC20	13760500000	254,00	312,42	
5.00-8	M/S	3.00-8	ROBUST	SC20	13760420000	218,00	268,14	
			CLEAN	SC20	13760790000	328,00	403,44	
	SIT	3.00-8	ROBUST	SC20	13760410000	229,00	281,67	
			CLEAN	SC20	13760780000	344,00	423,12	
150/75-8 (16x6-8)	S	4.33-8	ROBUST	SC20	13760180000	232,00	285,36	
			CLEAN	SC20	13760590000	339,00	416,97	
	SIT	4.33-8	ROBUST	SC20	13760100000	250,00	307,50	
			CLEAN	SC20	13760510000	354,00	435,42	
180/70-8 (18x7-8)	S	4.33-8	ROBUST	SC20	13797090000	266,00	327,18	
			CLEAN	SC20	13760930000	386,00	474,78	
	SIT	4.33-8	ROBUST	SC20	13797000000	281,00	345,63	
			CLEAN	SC20	13760920000	402,00	494,46	
<b>9 tuuman vanne</b>								
140/55-9	S	4.00-9	ROBUST	SC20	13760350000	208,00	255,84	
			CLEAN	SC20	13760750000	312,00	383,76	
	SIT	4.00-9	ROBUST	SC20	13760340000	216,00	265,68	
			CLEAN	SC20	13760740000	325,00	399,75	
			ROBUST	SC11	13799870000	224,00	275,52	
			CLEAN	SC11	13799880000	337,00	414,51	

**Robust SC 20**

**Clean SC 20**

Koko	Vanne tyyppi	Vanne koko	Malli	Pintamalli	Tuotenro	SVH alv 0%	SVH alv 23%	Huomautus
<b>9 tuuman vanne</b>								
<b>6.00-9</b>	M/S	4.00-9	ROBUST	<b>SC20</b>	13760400000	315,00	387,45	
			CLEAN	<b>SC20</b>	13760770000	431,00	530,13	
	SIT	4.00-9	ROBUST	<b>SC20</b>	13760390000	325,00	399,75	
			CLEAN	<b>SC20</b>	13760760000	455,00	559,65	
<b>200/75-9 (21x8-9)</b>	S	6.00-9	ROBUST	<b>SC20</b>	13760190000	371,00	456,33	
			CLEAN	<b>SC20</b>	13760600000	536,00	659,28	
	SIT	6.00-9	ROBUST	<b>SC20</b>	13760110000	386,00	474,78	
			CLEAN	<b>SC20</b>	13760520000	572,00	703,56	
<b>10 tuuman vanne</b>								
<b>6.50-10</b>	M/S	5.00-10	ROBUST	<b>SC20</b>	13760290000	414,00	509,22	
			CLEAN	<b>SC20</b>	13760690000	602,00	740,46	
	SIT	5.00-10	ROBUST	<b>SC20</b>	13760280000	429,00	527,67	
			CLEAN	<b>SC20</b>	13760680000	631,00	776,13	
<b>180/60-10</b>	S	5.00-10	ROBUST	<b>SC20</b>	13760480000	292,00	359,16	
			CLEAN	<b>SC20</b>	13760850000	437,00	537,51	
	SIT	5.00-10	ROBUST	<b>SC20</b>	13760470000	306,00	376,38	
			CLEAN	<b>SC20</b>	13760840000	460,00	565,80	
<b>200/50-10</b>	S	6.50-10	ROBUST	<b>SC20</b>	13773010000	339,00	416,97	
			CLEAN	<b>SC20</b>	13760870000	498,00	612,54	
	SIT	6.50-10	ROBUST	<b>SC20</b>	13773000000	349,00	429,27	
			CLEAN	<b>SC20</b>	13760860000	527,00	648,21	
<b>225/75-10 (23x9-10)</b>	S	6.50-10	ROBUST	<b>SC20</b>	13760200000	552,00	678,96	
			CLEAN	<b>SC20</b>	13760610000	805,00	990,15	
	SIT	6.50-10	ROBUST	<b>SC20</b>	13760120000	575,00	707,25	
			CLEAN	<b>SC20</b>	13760530000	848,00	1043,04	

**Robust SC 20**

**Clean SC 20**

Koko	Vanne tyyppi	Vanne koko	Malli	Pintamalli	Tuotenro	SVH alv 0%	SVH alv 23%	Huomautus
<b>12 tuuman vanne</b>								
7.00-12	M/S	5.00-12	ROBUST	<b>SC20</b>	13760220000	499,00	613,77	
			CLEAN	<b>SC20</b>	13760630000	754,00	927,42	
	SIT	5.00-12	ROBUST	<b>SC20</b>	13760140000	546,00	671,58	
			CLEAN	<b>SC20</b>	13760550000	806,00	991,38	
250/60-12 (23x10-12)	S	8.00-12	ROBUST	<b>SC20</b>	13760230000	655,00	805,65	
			CLEAN	<b>SC20</b>	13760640000	983,00	1209,09	
	SIT	8.00-12	ROBUST	<b>SC20</b>	13760150000	690,00	848,70	
			CLEAN	<b>SC20</b>	13760560000	1036,00	1274,28	
250/75-12 (27x10-12)	S	8.00-12	ROBUST	<b>SC20</b>	13760210000	738,00	907,74	
			CLEAN	<b>SC20</b>	13760620000	1198,00	1473,54	
	SIT	8.00-12	ROBUST	<b>SC20</b>	13760130000	807,00	992,61	
			CLEAN	<b>SC20</b>	13760540000	1150,00	1414,50	
315/45-12	S	10.00-12	ROBUST	<b>SC20</b>	13760270000	673,00	827,79	
			CLEAN	<b>SC20</b>	13760670000	1011,00	1243,53	
	SIT	10.00-12	ROBUST	<b>SC20</b>	13760260000	711,00	874,53	
			CLEAN	<b>SC20</b>	13760660000	1065,00	1309,95	
<b>15 tuuman vanne</b>								
7.00-15	S	5.50-15	ROBUST	<b>SC20</b>	13761130000	648,00	797,04	
			CLEAN	<b>SC20</b>	13761140000	1044,00	1284,12	
	SIT	5.50-15	ROBUST	<b>SC20</b>	13761150000	690,00	848,70	
			CLEAN	<b>SC20</b>	13761140000	1044,00	1284,12	
7.50-15	S	6.50-15	ROBUST	<b>SC20</b>	13761160000	735,00	904,05	
			CLEAN	<b>SC20</b>	13761170000	765,00	940,95	
	SIT	6.50-15	ROBUST	<b>SC20</b>	13761170000	765,00	940,95	
			CLEAN	<b>SC20</b>	13761170000	765,00	940,95	
8.25-15	S	6.50-15	ROBUST	<b>SC20</b>	13791010000	901,00	1108,23	
			CLEAN	<b>SC20</b>	13760890000	1341,00	1649,43	
	SIT	6.50-15	ROBUST	<b>SC20</b>	13791000000	966,00	1188,18	
			CLEAN	<b>SC20</b>	13760880000	1421,00	1747,83	

**Robust SC 20**

**Clean SC 20**

Koko	Vanne tyyppi	Vanne koko	Malli	Pintamalli	Tuotenro	SVH alv 0%	SVH alv 23%	Huomautus
<b>15 tuuman vanne</b>								
<b>225/75-15 (28x9-15)</b>	S	7.00-15	ROBUST	<b>SC20</b>	13760330000	717,00	881,91	
			CLEAN	<b>SC20</b>	13760730000	1040,00	1279,20	
	SIT	7.00-15	ROBUST	<b>SC20</b>	13760320000	738,00	907,74	
			CLEAN	<b>SC20</b>	13760720000	1102,00	1355,46	
<b>250/70-15 (250-15)</b>	S	7.00-15	ROBUST	<b>SC20</b>	13792050000	717,00	881,91	
			CLEAN	<b>SC20</b>	13760910000	1084,00	1333,32	
<b>250/70-15 (250-15)</b>	S	7.50-15	ROBUST	<b>SC20</b>	13761260000	737,00	906,51	
			CLEAN	<b>SC20</b>	13761250000	1107,00	1361,61	
	SIT	7.50-15	ROBUST	<b>SC20</b>	13761230000	778,00	956,94	
			CLEAN	<b>SC20</b>	13761240000	1161,00	1428,03	
<b>315/70-15 (300-15)</b>	S	8.00-15	ROBUST	<b>SC20</b>	13760240000	1101,00	1354,23	
			CLEAN	<b>SC20</b>	13760650000	1799,00	2212,77	
	SIT	8.00-15	ROBUST	<b>SC20</b>	13760160000	1165,00	1432,95	
			CLEAN	<b>SC20</b>	13760570000	1878,00	2309,94	
<b>355/45-15 (28x12.5-15)</b>	S	9.75-15	ROBUST	<b>SC20</b>	13760440000	936,00	1151,28	
			CLEAN	<b>SC20</b>	13760810000	1404,00	1726,92	
	SIT	9.75-15	ROBUST	<b>SC20</b>	13760430000	984,00	1210,32	
			CLEAN	<b>SC20</b>	13760800000	1476,00	1815,48	
<b>355/65-15 (350-15)</b>	S	9.75-15	ROBUST	<b>SC20</b>	13760310000	1355,00	1666,65	
			CLEAN	<b>SC20</b>	13760710000	2041,00	2510,43	
	SIT	9.75-15	ROBUST	<b>SC20</b>	13760300000	1421,00	1747,83	
			CLEAN	<b>SC20</b>	13760700000	2173,00	2672,79	

**Robust SC 20**

**Clean SC 20**

Koko	Vanne tyyppi	Vanne koko	Malli	Pintamalli	Tuotenro	SVH alv 0%	SVH alv 23%	Huomautus
<b>20 tuuman vanne</b>								
<b>8.25-20</b>	S	6.50-20	ROBUST	<b>SC20</b>	13761180000	1225,00	1506,75	
	SIT	6.50-20	ROBUST	<b>SC20</b>	13761190000	1294,00	1591,62	
<b>10.00-20(290/95-20)</b>	S	7.50-20	ROBUST	<b>SC20</b>	13761010000	1751,00	2153,73	
			CLEAN	<b>SC20</b>	13761220000	2639,00	3245,97	
		8.00-20	ROBUST	<b>SC20</b>	13761020000	1822,00	2241,06	
			CLEAN	<b>SC20</b>	13761040000	2746,00	3377,58	
<b>12.00-20 (335/95-20)</b>	SIT	8.00-20	ROBUST	<b>SC20</b>	13761030000	1901,00	2338,23	
	S	8.00-20	ROBUST	<b>SC20</b>	13761060000	2619,00	3221,37	
		8.50-20	ROBUST	<b>SC20</b>	13761070000	2702,00	3323,46	
		10.00-20	ROBUST	<b>SC20</b>	13761050000	3175,00	3905,25	
	SIT	8.50-20	ROBUST	<b>SC20</b>	13761080000	2819,00	3467,37	
<b>24 tuuman vanne</b>								
<b>12.00-24 (335/95-24)</b>	S	8.50-24	ROBUST	<b>SC20</b>	13761100000	3175,00	3905,25	
		10.00-24	CLEAN	<b>SC20</b>	13761090000	3322,00	4086,06	
<b>14.00-24</b>	S	10.00-24	ROBUST	<b>SC20</b>	13761110000	5014,00	6167,22	
			CLEAN	<b>SC20</b>	13761120000	7520,00	9249,60	

**MH 20**

Koko	Malli	Pintamalli	Tuotenro	SVH alv 0%	SVH alv 23%	Huomautus
<b>75 mm vanne</b>						
125/50-75	z L	MH20	13032000000	44,00	54,12	
<b>100 mm vanne</b>						
200/75-100	z L	MH20	13070000000	59,00	72,57	
<b>105 mm vanne</b>						
200/85-105	km A	MH20	13075050000	59,00	72,57	
<b>120 mm vanne</b>						
180/50-120	z A	MH20	13092010000	52,00	63,96	
230/75-120	z A	MH20	13102000000	66,00	81,18	
<b>140 mm vanne</b>						
250/75-140	z L	MH20	13120000000	69,00	84,87	
<b>170 mm vanne</b>						
230/50-170	z L	MH20	13162000000	65,00	79,95	
250/60-170	km L	MH20	13171000000	65,00	79,95	
<b>190 mm vanne</b>						
280/60-190	z L	MH20	13238000000	76,00	93,48	
<b>270 mm vanne</b>						
360/75-270	z L	MH20	13426000000	83,00	102,09	
<b>305 mm vanne</b>						
415/100-305	z L	MH20	13490000000	130,00	159,90	
405/130-305	z A	MH20	13502050000	141,00	173,43	
425/260-305	STB A	MH20	13520050000	446,00	548,58	

**MH 20**

Koko	Malli	Pintamalli	Tuotenro	SVH alv 0%	SVH alv 23%	Huomautus
<b>410 mm vanne</b>						
<b>500/65-410</b>	z L	<b>MH20</b>	13650000000	108,00	132,84	
<b>560/100-410</b>	STB A	<b>MH20</b>	13671050000	277,00	340,71	
<b>590/120-410</b>	z L	<b>MH20</b>	13682000000	308,00	378,84	
<b>610/150-410</b>	z A	<b>MH20</b>	13688050000	409,00	503,07	
	STB A	<b>MH20</b>	13690050000	539,00	662,97	
<b>550/160-410</b>	STB A	<b>MH20</b>	13695050000	384,00	472,32	
<b>645/250-410</b>	STB A-ROBUST	<b>MH20</b>	13705050000	953,00	1172,19	
<b>480 mm vanne</b>						
<b>645/200-480</b>	STB A-ROBUST	<b>MH20</b>	13733050000	864,00	1062,72	
<b>500 mm vanne</b>						
<b>760/250-500</b>	STB A-ROBUST	<b>MH20</b>	13708070000	1095,00	1346,85	

**MPT 80**

**MPT 81**

Koko	PR	LI/SI	Pintamalli	Tuotenro	SVH alv 0%	SVH alv 23%	Huomautus
<b>16 tuuman vanne</b>							
<b>315/55R16</b>		124F	<b>MPT 81</b>	04740350000	518,00	637,14	
<b>20 tuuman vanne</b>							
<b>10.5R20</b>	14	134J	<b>MPT 80</b>	05741420000	587,00	722,01	
<b>275/80R20</b>		134K	<b>MPT 81</b>	05742000000	649,00	798,27	
<b>12.5R20</b>	12	132J	<b>MPT 80</b>	05741550000	722,00	888,06	
	16	139J	<b>MPT 80</b>	05741560000	916,00	1126,68	
	22	147J	<b>MPT 80</b>	05741620000	923,00	1135,29	
<b>335/80R20</b>		147K	<b>MPT 81</b>	05741920000	923,00	1135,29	
<b>14.5R20</b>	10	132J	<b>MPT 80</b>	05741850000	951,00	1169,73	
	18	143J	<b>MPT 80</b>	05741860000	1002,00	1232,46	
	22	152J	<b>MPT 80</b>	05741880000	1029,00	1265,67	
<b>365/80R20</b>		152K	<b>MPT 81</b>	05741950000	1029,00	1265,67	



## 10 Yksinkertaista asennusvaihetta

1. VOITELE RENKAAN JALKA-ALUE JA SISÄPINTA AINAKIN KYLJEN PUOLEEN VÄLIIN SAAKKA

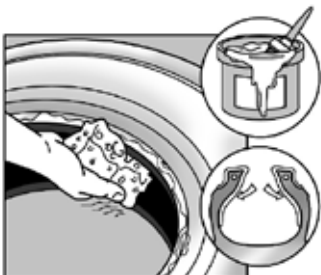

2. TAIVUTA TSR:STÄ "8" JA LAITA TOINEN PÄÄ MAHDOLLISIMMAN PITKÄLLE RENKAAN SISÄÄN



3. PYÖRÄYTÄ TSR RENKAAN SISÄÄN



4. PAINA TSR OIKEAAN ASEEN-TOON PAINAMALLA TSR:N SIIVET RENKAAN SISÄPINTAA VASTEN. ON TÄRKEÄ VARMISTAA ETTÄ TSR ON SYMMETRISESTI RENKAAN SISÄLLÄ.



5. VOITELE RENKAAN SISÄLLÄ OLEVAN TSR:N NÄKYVÄT PINNAT.



6. VOITELE VANNE

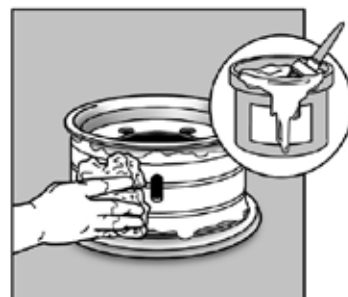

7. KOHDISTA VANNE SITEN ETTÄ VENTTIILIAUKKO ON LINJASSA TSR:N VENTTIILIN KANSSA JA ANNA RENKAAN PUDOTA ALAS. VARMISTA ETTÄ VENTTIILI ON KESKELLÄ AUUKOJA.

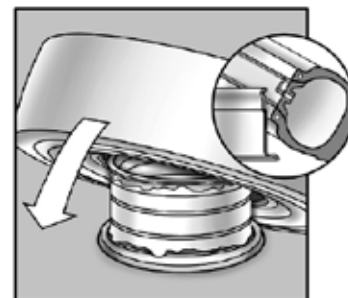

8. TYÖNNÄ VENTTIILI AU-KOSTA VIPUA KÄYTTÄEN. OLE TARKKANA ETTÄ ET VÄÄNNÄ TSR:ÄÄ VINOON.

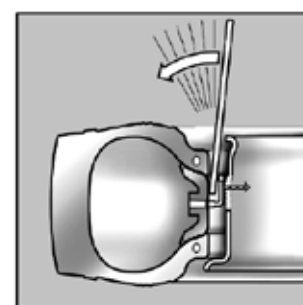

9. JATKA RENKAAN ASENTAMISTA KUTEN ASENETTAESSA PERINTEISTÄ RENGASTA.

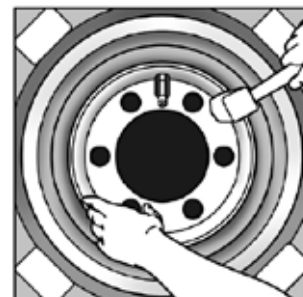

10. TÄYTÄ RENGAS YHDEN BARIN PAINEESEEN JA TARKASTA ETTÄ OSAT OVAT OIKEILLA PAIKOILLAAN. JATKA RENKAAN PAINEISTAMISTA 10 BARIN PAINEESEEN.

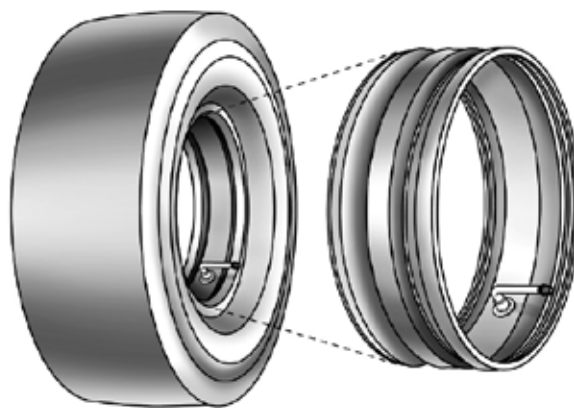
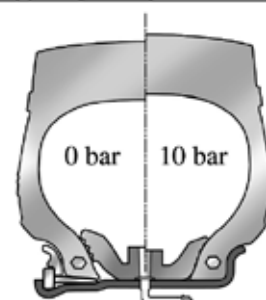

## YLEISET TOIMITUSEHDOT

### TILAUS JA RAHTI

Tilaus sitoo Continental Rengas Oy:tä, kun Continental Rengas Oy on sen vahvistanut. Kaikki tilaukset toimitamme rahtivapaasti, alle 300 € (alv 0 %) tilauksista veloitamme pientilaukslisän 16 € (alv 0 %).

### TOIMITUS

Tavara katsotaan luovutetuksi, kun asiakas tai hänen valtuuttamansa henkilö on kuitannut sen vastaanotetuksi.

Asiakas on velvollinen tarkastamaan lähetyksen ja merkitsemään mahdolliset puutteet ja kuljetusvauriot rahtikirjaan ennen lähetyksen kuitaamista ja ilmoittamaan virheistä Continental Rengas Oy:lle välittömästi.

### HINTA

Tavaratilaukset vastaanotetaan ja toimitetaan toimituspäivänä voimassaolevan hinnaston mukaisesti.

### PALAUTUS

Mahdolliset palautukset hyväksytään, jos niistä on sovittu ennakolta. Tavarapalautuksesta aiheutuneet kulut maksaa asiakas, ellei toisin ole sovittu.

### VASTUU VALMISTEVIOLIOISTA

Vastuu koskee kaikkia Continental Rengas Oy:n maahan tuomia renkaita aine- ja valmistusvikojen suhteen. Renkaiden laatuluokituksen yhteydessä normien mukaan merkitty, ja myyntihinnassa kuluttajalle eduksi huomioon otettu vajaalaatuisuus ei kuulu vastuun piiriin. Näitä ehtoja ei sovelleta autourheilui- tai muussa poikkeuksellisissa käytöissä olleisiin renkaisiin. Vastuu koskee vain myytyyn renkaaseen kohdistuneen esinevahingon korvaamista, epäsuorien seurannaisvahinkojen korvaaminen ei kuulu renkasta koskevan vastuun piiriin. Vastuu on voimassa kolme vuotta renkaan ostopäivästä lukien. Mikäli renkaassa asianmukaisesti tarkistettuna havaitaan vika, joka todetaan aine- tai valmistusvioletta johtuvaksi, korvataan viallinen tuote uudella virheettömällä, jolloin palautetusta renkaasta saamatta jäänyt hyöty otetaan huomioon hinnanalennuksena uudesta renkaasta. Viallinen tuote korjataan kustannuksellamme korjaamiseen soveltuviissa tapauksissa. Viallisen tilalle toimitetun renkaan asennus-, tasapainoitus- ja rahtikulut ei veloiteta korvatun renkaan käsittelyn yhteydessä kuluttajansuojalain 1. luvun 4§:n mukaan määrättyä kuluttajalta. Korvausta ei myönnetä jos rengas on vaurioitunut tapaturmaisesti tai virheellisen käytön tai varastoinnin seurauksena. Korvauskäsittelyn soveltaminen edellyttää, että vikailmoitus tehdään kohtuullisen ajan kuluessa, normaalisti 14 päivän sisällä vian havaitsemisesta.

### FORCE MAJEURE, YLIVOIMAINEN ESTE

Jos myyjälle tai tehtaalle tulee sodan, liikekannallepanon, lakon, saarron, työsulun, tulipalon, luonnonkatastroofin, raaka-ainepulan tai muun ylivoimaisen esteen takia mahdolliseksi täyttää velvoitettaan, tulee asiat viedä päätökseen esteen poistuttua.

Tämä hinnasto kumoaa kaikki aikaisemmat hinnastomme.

## ALLMÄNNA LEVERANSVILLKOR

### BESTÄLLNING OCH FRAKT

Beställningen är bindande för Continental Rengas Oy efter det att Continental Rengas Oy bekräftat den. Om beställningens värde är under 300 € (MVS 0 %) debiteras beställningsavgiften 16 € (MVS 0 %).

### LEVERANS

Godset anses överlåtet då kunden eller en av kunden befullmäktigad person har kvitterat det som emottaget.

Kunden är skyldig att kontrollera att godset motsvarar beställningen. Om det finns eventuella brister i leveransen bör det meddelas till Continental Rengas Oy omedelbart.

### PRIS

Beställningar levereras i enlighet ned leverans dagens i kraft varande prislista.

### RETURER

Eventuella returer godkänns endast ifall det har överenskommit om dessa i förväg. Frakt- och övriga kostnader för returer betalas av kunden ifall inte annat har överenskommit.

### ANSVAR FÖR TILLVERKNINGSFEL

Ansvar gällande alla av Continental Rengas Oy importerade däck med avseende på felaktigheter i material och tillverkning. Sekundärkvalitet, som i samband med däckens kvalitetsklassificering blivit märkt enligt normerna och som beaktats vid fastställandet av försäljningspriset till förmån för konsumenten, höj ej till ansvarsområdet. Dessa villkor tillämpas ej på däck som använts i tävlingsbruk eller i andra undantagsförhållanden. Ansvar gällande endast ersättning av materiell skada som uppstått på ett sålt däck, ersättning av indirekta följdskador hör ej till däckansvaret. Ansvar är i kraft tre år från däckets köpdatum. Ifall en objektiv undersökning visar att ett däck har haft felaktigheter som beror på material- eller tillverkningsfel, ersätts ett sådant däck med ett nytt felfritt däck, varvid den nytta man fortfarande skulle ha fått av det returnerade däck- et beaktas som rabatt på det nya däck. Felaktig vara repareras på vår bekostnad i de fall då det är möjligt. Monterings-, balanserings- och fraktkostnader debiteras ej för däck som vid däckets ersättningsbehandling kan identifieras enligt bestämmelser angivna i konsumentskyddslagen, kapitel 1 §4. Ersättning beviljas ej om däck skadats genom olyckshändelse eller till följd av felaktig användning eller lagring. En förutsättning av felaktig vara är att felanmälan görs inom rimlig tid, normalt inom 14 dagar efter att skadan upptäckts.

### FORCE MAJEURE, ÖVERKOMLIGT HINDER

Om säljaren eller fabriken ej på grund av krig, mobilisering, strejk, blockad, lockout, eldsvåda, naturkatastrof, brist på råmaterial eller annat oöverkomligt hinder kan uppfylla villkoren för sina förbindelser, bör ärendena slutföras efter det att hindret avlägsnats.

Med denna prislista annulleras alla föregående prislistor.

**www.continental.fi**  
**www.conti-online.com**

**Continental** 

Hinnasto 1.5.2011

Osoite/address:  
PL 2  
02661 ESPOO

Puh./Tel  
Vaihde (09) 3299 00  
Tilaukset (09) 3299 0350

Fax  
(09) 3299 0400  
(09) 3299 0390 e-mail [myynti@conti.de](mailto:myynti@conti.de)

Varasto:  
Liukumäentie 15  
00640 HELSINKI

Toimisto/office:  
Hevosenkä 3  
02600 ESPOO

[www.continental.fi](http://www.continental.fi)

**Continental** 